



DIE MULTIFUNKTIONALE AUFZUGSLÖSUNG

Ob Sie in Ihrem Gebäude schwere Lasten und sperrige Güter transportieren oder eine hohe Passagierfrequenz bewältigen müssen: Der KONE TranSys™ DX ist unser Multitalent für jeden Einsatzzweck.

Produkt	TranSys™ DX Personenaufzug	TranSys™ DX Lastenaufzug	TranSys™ DX Bettenaufzug
Niedrige Gebäude	•	•	•
Mittelhohe Gebäude	•	•	•
Hohe Gebäude	–	–	–
Sehr hohe Gebäude	–	–	–
Niedriges Personenaufkommen	•	–	•
Mittleres Personenaufkommen	•	–	•
Hohes Personenaufkommen	•	–	•
Sehr hohes Personenaufkommen	•	–	•
Lasten	•	•	•
Schwere Lasten	–	•	•
Betten	–	–	•
Individualisierungsgrad und Optionen	•••	•	•

TECHNISCHE SPEZIFIKATIONEN

Planungsdaten TranSys™ DX für Aufzüge bis 4.000 kg, bis 1,0 m/s und max. 40 m Förderhöhe

- **Nennlast**
13 – 66 Personen
1.000 – 4.000 kg
- **Geschwindigkeit (v)**
0,5 m/s
1,0 m/s
- **Förderhöhe (FH) / Haltestellen**
mind. 3 m
max. 40 m bis 2.000 kg
max. 23 m ab 2.000 kg
max. 12 Haltestellen
- **Türen**
 - Türen einseitig oder gegenüber angeordnet
 - KES 600 und 800
 - zweiteilige seitlich öffnende Schiebetüren
 - vierteilige zentral öffnende Schiebetüren
 - Rahmenausführung 50 mm und 150 mm (abhängig vom Türtyp)
 - Türen in Nische zur Reduktion der Schachttiefe
(bei KES 600 max. 100 mm je Tür, bei KES 800 max. 90 mm je Tür)
- **Weitere Ausführungen**
 - Einzelaufzüge und Gruppen bis 4 Aufzüge in Gruppe

Technische Optionen

- Brandfallsteuerung
- Notrufaufschaltung
- Gruppensteuerung
- Feuerwehraufzug

AUFZUGSVARIANTEN

Spezifikationen nach DIN 15309:2002-12

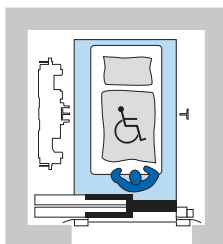

- **1.275 kg**
Kabine: 1.200x2.300 mm
Türbreite: 1.100 mm
Bett: 900x2.000 mm

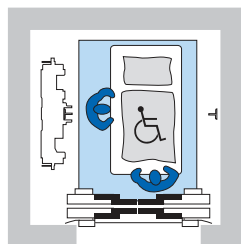

- **1.600 kg**
Kabine: 1.400x2.400 mm
Türbreite: 1.300 mm
Bett: 900x2.000 mm

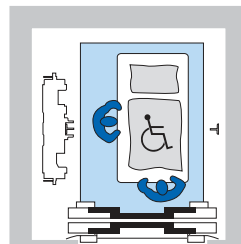

- **2.000 kg**
Kabine: 1.500x2.700 mm
Türbreite: 1.300 mm
Bett: 1.000x2.300 mm

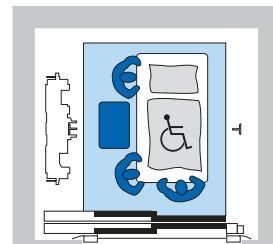

- **2.500 kg**
Kabine: 1.800x2.700 mm
Türbreite: 1.400 mm
Bett: 1.000x2.300 mm
+ Geräte

SCHACHTHÖHENSCHNITT

TranSys™ DX mit normalem Schachtkopf

1

HST1 Haltestellenabstand übereinander	HST2 Haltestellenabstand gegenüber
TH + 600 für KES 600 TH + 670 für KES 800	mind. 50

KH Kabinenhöhe bei integrierter Beleuchtung LF1	TH Türhöhe	KH Kabinenhöhe bei Beleuchtung CL88, CL94 und CL95	TH Türhöhe
2.100	2.000 / 2.100	2.100	2.000
2.200	2.100 / 2.200	2.200	2.100
2.300	2.200 / 2.300	2.300	2.200
2.400	2.300 / 2.400	-	-

Nennlast kg	SG Schachtgrubentiefe	SG Schachtgrubentiefe mit Fangvorrichtung am Gegengewicht	SK Schachtkopfhöhe
1.000 – 2.000	1.250 – 2.000	mind. 1.750	mind. KH + 1.700*
2.500	1.600 – 2.200	mind. 2.150	mind. 4.100
3.000	1.600 – 2.200	mind. 2.150	mind. 4.100
3.500	1.750 – 2.200	mind. 2.150	mind. 4.100
4.000	1.750 – 2.200	mind. 2.150	mind. 4.100

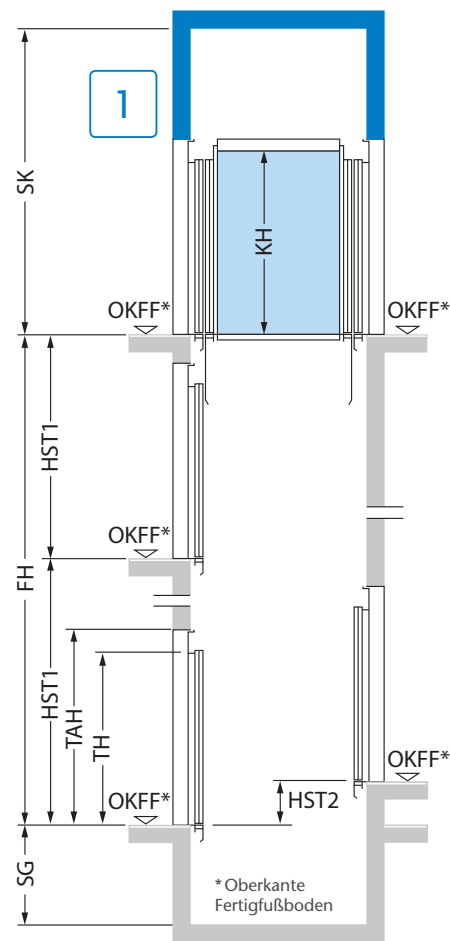

Wir beraten Sie bei Ihrer Planung gerne persönlich. Sprechen Sie uns an:

www.kone.de/kontakt



*Für Kabinendecke LF1. Größere Schachtkopfmaße bei anderen Decken.

Konformität mit EN 81-20/50:2014 und EN 81-21:2018. Alle Angaben in mm, wenn nicht anders angegeben. Sämtliche Angaben dienen nur zur Projektierung. Wir beraten Sie gerne persönlich. Änderungen vorbehalten. Stand 04/2018.

SCHACHTHÖHENSCHNITT

TranSys™ DX mit verkürztem Schachtkopf

2

Geschwindigkeit v	Nennlast kg	SK Schachtkopfhöhe*	
0,5 bis 1,0 m/s	1.000	KH + 1.400	mind. KB = 1.250
	1.275	KH + 1.400	mind. KB = 1.250
	1.600	KH + 1.400	mind. KB = 1.250
	1.800	KH + 1.550	mind. KB = 1.650
	2.000	KH + 1.550	mind. KB = 1.650
	2.500	KH + 1.710	
	3.000	KH = 2.100; SK = 3.850	KH = 2.200; SK = 3.925
	3.500	KH = 2.100; SK = 3.900	KH = 2.200; SK = 3.925
4.000	KH = 2.100; SK = 3.900	KH = 2.200; SK = 3.925	

TranSys™ DX mit verkürzter Schachtgrube

3

Geschwindigkeit v	Nennlast kg	SG Schachtgrubentiefe	
0,5 bis 1,0 m/s	1.000	975	mind. KB = 1.250
	1.275	975	mind. KB = 1.250
	1.600	975	mind. KB = 1.250
	1.800	1.050	mind. KB = 1.650
	2.000	1.050	mind. KB = 1.650
	2.500	1.300	
	3.000	1.400	
	3.500	1.550	
	4.000	1.600	

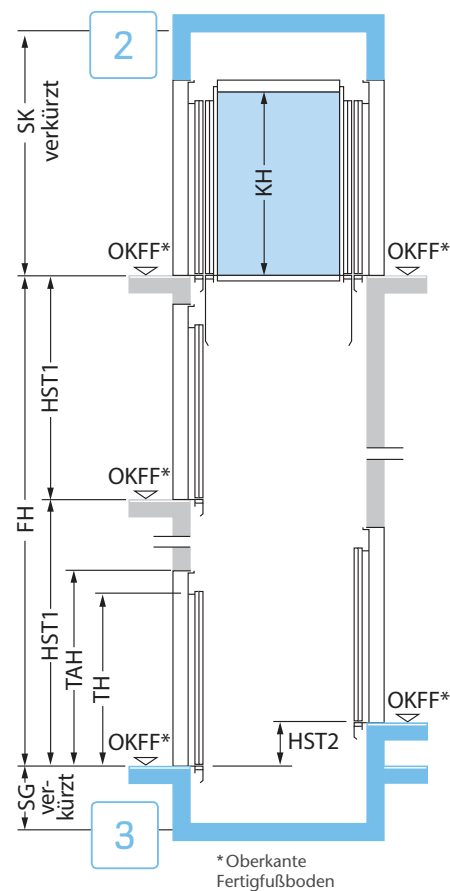

Bitte sprechen Sie uns an, wir beraten Sie gerne: www.kone.de/berater-finden

*Mit Kabinendecke LF1. Größere Schachtkopfmaße bei anderen Decken.

Konformität mit EN 81-20/50:2014 und EN 81-21:2018. Alle Angaben in mm, wenn nicht anders angegeben. Sämtliche Angaben dienen nur zur Projektierung. Wir beraten Sie gerne persönlich. Änderungen vorbehalten. Stand 04/2018.



Wir beraten Sie bei Ihrer Planung gerne persönlich. Sprechen Sie uns an:

www.kone.de/kontakt



SCHACHTGRUNDRISS

TranSys™ DX mit zentral öffnenden Türen
 Türbreite = Kabinenbreite

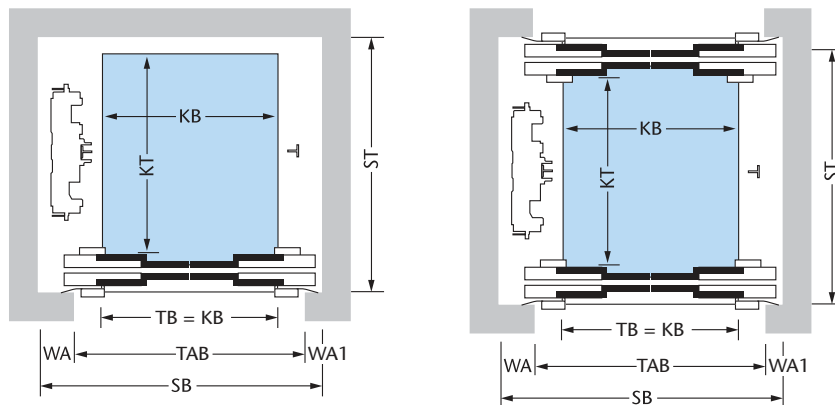

Personen/ Nennlast kg	KB Kabinen- breite	KT Kabinen- tiefe	TB Tür- breite	Geschwin- digkeit m/s	SB Schacht- breite*	ST Schachttiefe*		TAB Türaus- sparungs- breite	WA Wandvor- sprung An- triebsseite	WA1 Wandvor- sprung ge- genüber
						Türen einseitig	Türen gegenüber			
♿ 13/1.000	1.300	1.750	1.300	0,5/1,0	2.215	2.245	–	1.450	435	330
♿ 21/1.600	1.400	2.400	1.400	0,5/1,0	2.340	2.780	2.950	1.550	435	355
♿ 24/1.800	1.400	2.600	1.400	0,5/1,0	2.350	2.980	3.100	1.550	445	355
♿ 26/2.000	1.500	2.700	1.500	0,5/1,0	2.475	3.080	3.250	1.650	445	380
♿ 33/2.500	1.800	2.700	1.800	0,5/1,0	2.850	3.080	3.250	1.950	450	450
♿ 40/3.000	2.000	2.750	2.000	0,5/1,0	3.255	3.130	3.300	2.150	605	500
♿ 46/3.500	2.100	3.000	2.100	0,5/1,0	3.330	3.380	3.550	2.250	555	525
♿ 53/4.000	2.100	3.400	2.100	0,5/1,0	3.330	3.780	3.950	2.250	555	525

*Feuerwehraufzüge nach EN 81-72:2015 haben teilweise größere Schachtabmessungen.

♿ Barrierefreie Aufzüge gemäß den geltenden Bestimmungen nach EN 81-70:2018.

♿ Bettenaufzüge ab 1.275 kg Nennlast gemäß DIN 15309.



Wir beraten Sie bei Ihrer
 Planung gerne persönlich.
 Sprechen Sie uns an:

www.kone.de/kontakt



Konformität mit EN 81-20/50:2014 und EN 81-21:2018. Alle Angaben in mm, wenn nicht anders angegeben. Neben diesen festen Basis-Abmessungen sind variable Kabinenmaße bei allen Typen auch mit anderen Türbreiten möglich. Sämtliche Angaben dienen nur zur Projektierung. Wir beraten Sie gerne persönlich. Änderungen vorbehalten.

SCHACHTGRUNDRISS

TranSys™ DX mit zentral
öffnenden Türen
Türbreite < Kabinenbreite

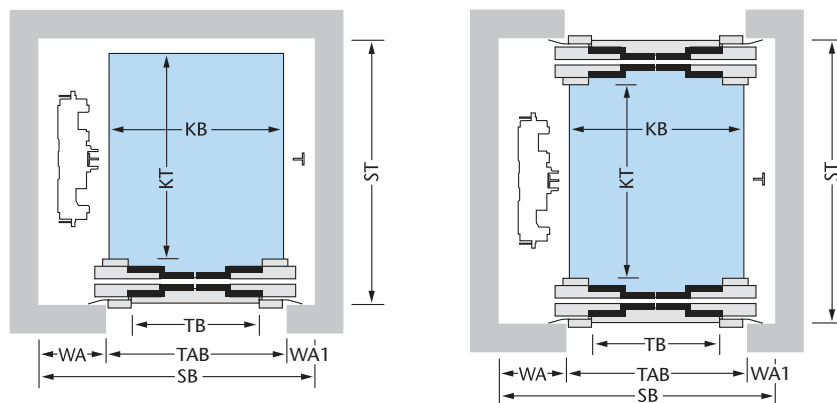

Personen/ Nennlast kg	KB Kabinen- breite	KT Kabinen- tiefe	TB Tür- breite	Geschwin- digkeit m/s	SB Schacht- breite*	ST Schachttiefe*		TAB Türaus- sparungs- breite	WA Wandvor- sprung An- triebsseite	WA1 Wandvor- sprung ge- genüber
						Türen einseitig	Türen gegenüber			
21/1.600	1.400	2.400	1.300	0,5/1,0	2.290	2.855	–	1.450	485	355
	1.400	2.300	1.300	0,5/1,0	2.290	–	3.000	1.450	485	355
26/2.000	1.500	2.700	1.300	0,5/1,0	2.350	3.155	–	1.450	545	355
	1.500	2.600	1.300	0,5/1,0	2.350	–	3.300	1.450	545	355
33/2.500	1.800	2.650	1.700	0,5/1,0	2.775	3.105	–	1.850	495	430
	1.800	2.550	1.700	0,5/1,0	2.775	–	3.250	1.850	495	430
40/3.000	2.000	2.700	1.800	0,5/1,0	3.170	3.155	–	1.950	705	515
	2.000	2.700	1.800	0,5/1,0	3.170	–	3.400	1.950	705	515
46/3.500	2.100	3.000	1.800	0,5/1,0	3.220	3.455	–	1.950	705	565
	2.100	2.950	1.800	0,5/1,0	3.220	–	3.650	1.950	705	565
53/4.000	2.100	3.400	1.800	0,5/1,0	3.220	3.855	–	1.950	705	565
	2.100	3.300	1.800	0,5/1,0	3.220	–	4.000	1.950	705	565

*Feuerwehraufzüge nach EN 81-72:2015 haben teilweise größere Schachtabmessungen.

Barrierefreie Aufzüge gemäß den geltenden Bestimmungen nach EN 81-70:2018.

Bettenaufzüge ab 1.275 kg Nennlast gemäß DIN 15309.



Wir beraten Sie bei Ihrer
Planung gerne persönlich.
Sprechen Sie uns an:

www.kone.de/kontakt



Konformität mit EN 81-20/50:2014 und EN 81-21:2018. Alle Angaben in mm, wenn nicht anders angegeben. Neben diesen festen Basis-Abmessungen sind variable Kabinenmaße bei allen Typen auch mit anderen Türbreiten möglich. Sämtliche Angaben dienen nur zur Projektierung. Wir beraten Sie gerne persönlich. Änderungen vorbehalten.

SCHACHTGRUNDRISS

TranSys™ DX mit seitlich öffnenden Türen,
wahlweise nach links oder rechts
Türbreite = Kabinenbreite

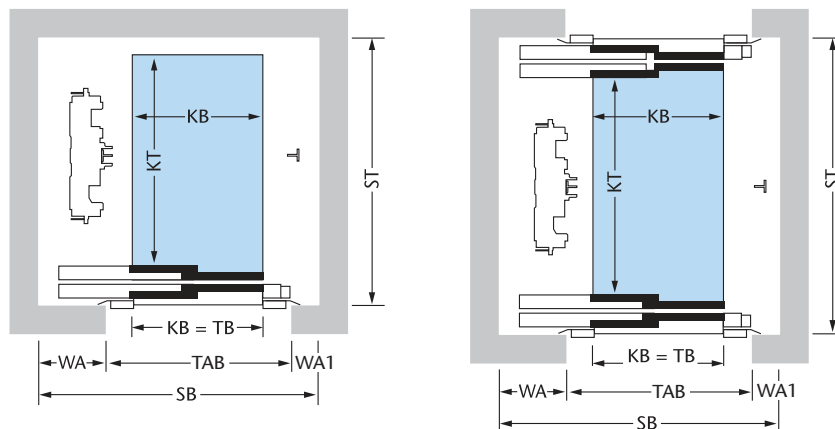

Personen/ Nennlast kg	KB Kabinen- breite	KT Kabinen- tiefe	TB Tür- breite	Geschwin- digkeit m/s	SB Schacht- breite*	ST Schachttiefe*		TAB Türaus- sparungs- breite	WA Wandvor- sprung An- triebsseite	WA1 Wandvor- sprung ge- genüber
						Türen einseitig	Türen gegenüber			
♿ 13/1.000	1.300	1.750	1.300	0,5/1,0	2.280	2.245	–	1.450	650	180
	1.100	2.100	1.100	0,5/1,0	1.980	–	2.650	1.250	550	180
🛏️ 21/1.600	1.400	2.400	1.400	0,5/1,0	2.470	2.780	–	1.550	700	220
	1.400	2.400	1.400	0,5/1,0	2.470	–	2.950	1.550	700	220
♿ 24/1.800	1.400	2.600	1.400	0,5/1,0	2.470	2.980	–	1.550	700	220
	1.400	2.600	1.400	0,5/1,0	2.470	–	3.150	1.550	700	220

*Feuerwehraufzüge nach EN 81-72:2015 haben teilweise größere Schachtabmessungen.

♿ Barrierefreie Aufzüge gemäß den geltenden Bestimmungen nach EN 81-70:2018.

🛏️ Bettenaufzüge ab 1.275 kg Nennlast gemäß DIN 15309.



Wir beraten Sie bei Ihrer
Planung gerne persönlich.
Sprechen Sie uns an:

www.kone.de/kontakt



SCHACHTGRUNDRISS

TranSys™ DX mit seitlich
öffnenden Türen,
wahlweise nach links oder rechts
Türbreite < Kabinenbreite

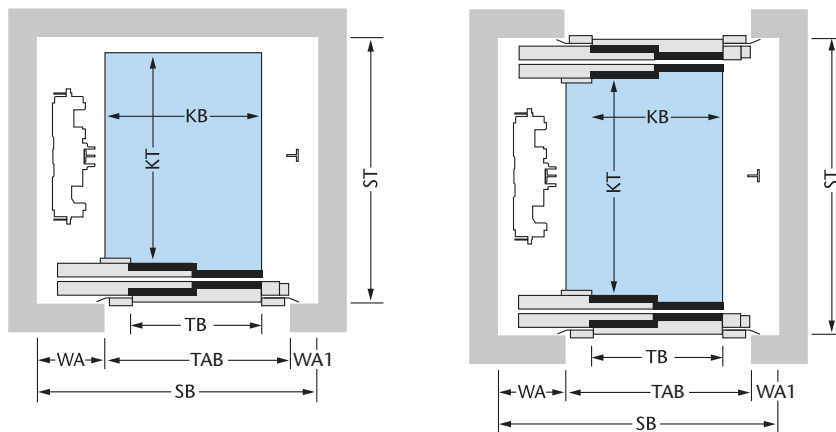

Personen/ Nennlast kg	KB Kabinen- breite	KT Kabinen- tiefe	TB Tür- breite	Geschwin- digkeit m/s	SB Schacht- breite*	ST Schachttiefe*		TAB Türaus- sparungs- breite	WA Wandvor- sprung An- triebsseite	WA1 Wandvor- sprung ge- genüber
						Türen einseitig	Türen gegenüber			
17/1.275	1.200	2.300	1.100	0,5/1,0	2.030	2.715	–	1.250	550	230
	1.200	2.300	1.100	0,5/1,0	2.005	–	2.920	1.250	550	230
21/1.600	1.400	2.400	1.300	0,5/1,0	2.330	2.815	–	1.450	650	230
	1.400	2.400	1.300	0,5/1,0	2.305	–	3.020	1.450	650	230
26/2.000	1.500	2.700	1.300	0,5/1,0	2.390	3.115	–	1.450	650	290
	1.500	2.600	1.300	0,5/1,0	2.390	–	3.220	1.450	650	290
33/2.500	1.800	2.700	1.300	0,5/1,0	2.585	3.115	–	1.450	665	470
	1.800	2.600	1.300	0,5/1,0	2.590	–	3.220	1.450	695	445

*Feuerwehraufzüge nach EN 81-72:2015 haben teilweise größere Schachtabmessungen.

Barrierefreie Aufzüge gemäß den geltenden Bestimmungen nach EN 81-70:2018.

Bettenaufzüge ab 1.275 kg Nennlast gemäß DIN 15309.



Wir beraten Sie bei Ihrer
Planung gerne persönlich.
Sprechen Sie uns an:

www.kone.de/kontakt



Konformität mit EN 81-20/50:2014 und EN 81-21:2018. Alle Angaben in mm, wenn nicht anders angegeben. Neben diesen festen Basis-Abmessungen sind variable Kabinenmaße bei allen Typen auch mit anderen Türbreiten möglich. Sämtliche Angaben dienen nur zur Projektierung. Wir beraten Sie gerne persönlich. Änderungen vorbehalten.

TÜRRAHMEN UND TÜRBLÄTTER

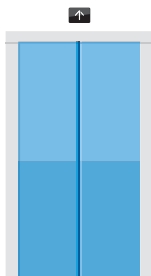

- KES 600*
bis 400.000 Türbewegungen/Jahr
 - KES 800*
über 400.000 Türbewegungen/Jahr
- Rahmen 50 mm umlaufend

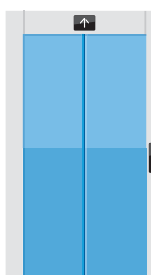

- KES 600*
bis 400.000 Türbewegungen/Jahr
 - KES 800*
über 400.000 Türbewegungen/Jahr
- Rahmen 120 mm seitlich und 150 mm oben

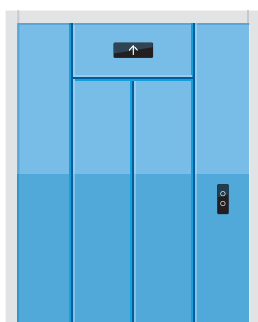

- Portal:
- KES 600*
bis 400.000 Türbewegungen/Jahr
 - KES 800*
über 400.000 Türbewegungen/Jahr

WARTUNGSTABLEAUS

ALS WANDAUSFÜHRUNG

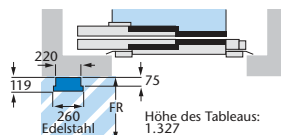

- Asturias Satin (F)
gebürsteter Edelstahl

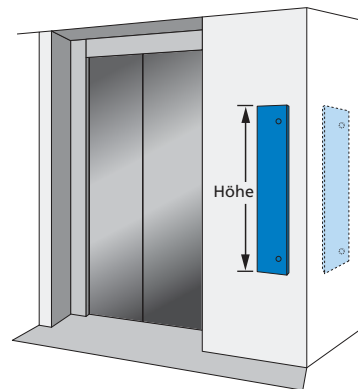

ALS TÜRAUSFÜHRUNG

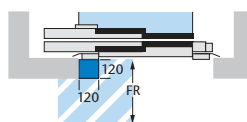

- Zinkal (Z) für bauseitigen Anstrich
 - Cloud White (P50)
 - Misty Gray (P51)
 - Asturias Satin (F)
 - Scottish Quad (K)
 - Flemish Linen (TS1)
- Weitere Oberflächen auf Anfrage.

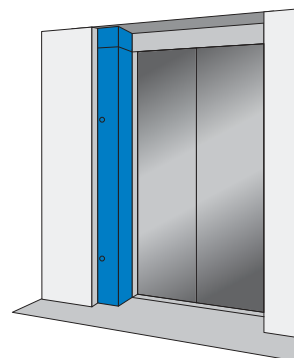

FÜR BEIDE AUSFÜHRUNGEN GILT:

- Platzierung in der obersten Haltestelle
Option: Verlegung um 18 m abwärts von oberster Haltestelle möglich
- Platzierung immer auf der Motorseite
- Freiraum für Wartung mind. 700 mm
- Freiraum für Wartung bei Publikumsverkehr mind. 1.200 mm
- Türausführung nur bei Rahmenbreiten von mind. 120 mm möglich
- Wandausführung auch an der Schachtseitenwand möglich

*Türklassen KES 600 und 800 haben unterschiedliche Preisgestaltung, je nach Ausführung und Design.

MASCHINENRAUMLOSER SEILAUFGUG

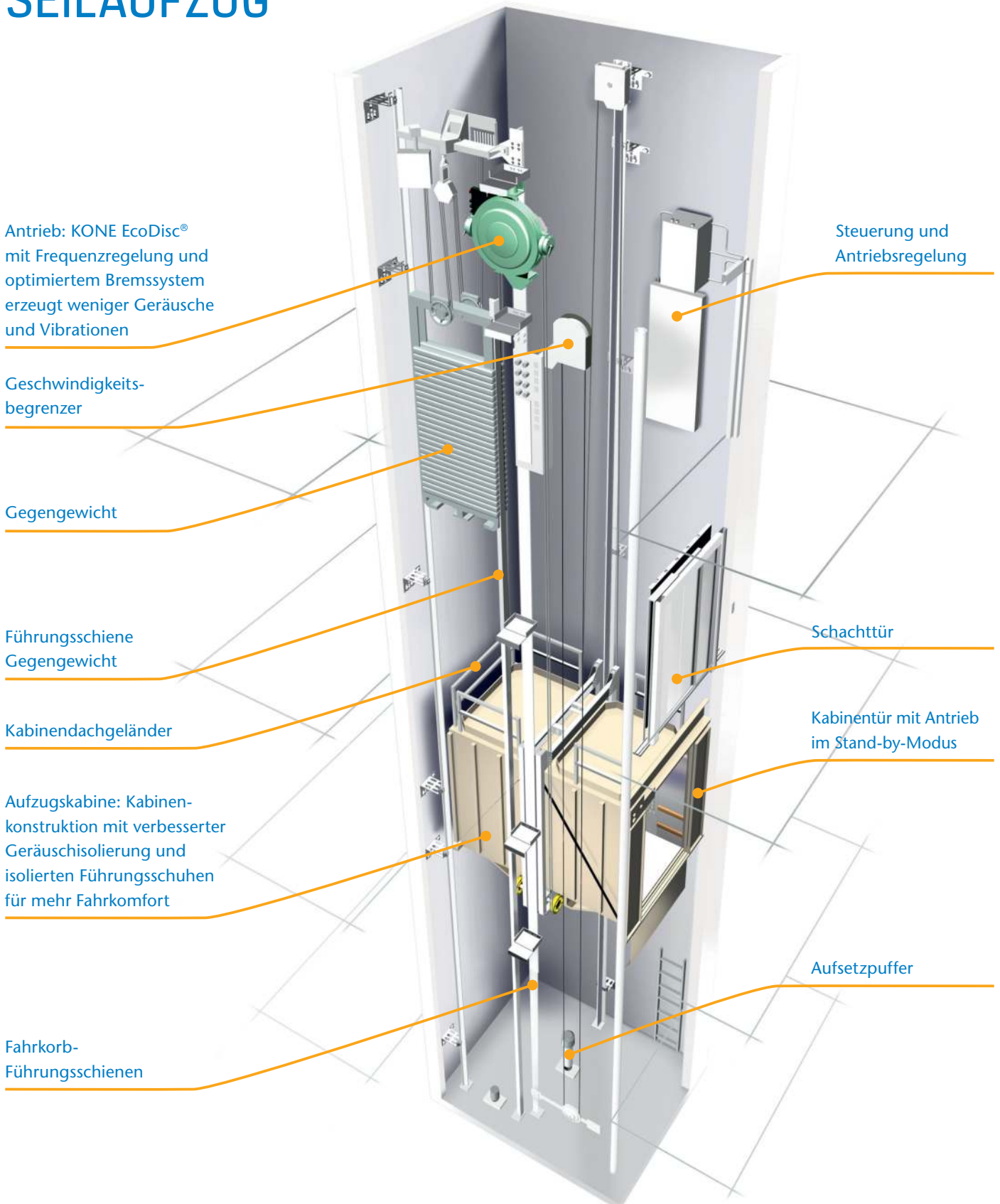

Antrieb: KONE EcoDisc® mit Frequenzregelung und optimiertem Bremssystem erzeugt weniger Geräusche und Vibrationen

Steuerung und Antriebsregelung

Geschwindigkeitsbegrenzer

Gegengewicht

Führungsschiene Gegengewicht

Schachttür

Kabinendachgeländer

Kabinentür mit Antrieb im Stand-by-Modus

Aufzugskabine: Kabinenkonstruktion mit verbesserter Geräuschisolierung und isolierten Führungsschuhen für mehr Fahrkomfort

Aufsetzpuffer

Fahrkorb-Führungsschienen

KONE bietet innovative und energieeffiziente Lösungen für Aufzüge, Rolltreppen und Automatiktüren sowie Systeme, die sie mit den intelligenten Gebäuden von heute vernetzen können.

Wir unterstützen unsere Kunden bei jedem Schritt: Von der Planung über die Fertigung und Installation bis zur Wartung und Modernisierung. Gemeinsam mit unseren Kunden sorgen wir für einen reibungslosen Personen- und Warenfluss in ihren Gebäuden. Unsere Kundenorientierung ist in allen KONE Lösungen verankert. Das macht uns zu einem zuverlässigen Partner während des gesamten Lebenszyklus des Gebäudes. Wir sind schnell, flexibel und stellen stets die bisherigen Erkenntnisse der Branche infrage. Dadurch gilt KONE als Technologieführer und Innovationstreiber.

KONE ist börsennotiert (NASDAQ OMX, Helsinki), erwirtschaftete 2019 mit rund 60.000 Mitarbeitern in über 60 Ländern weltweit einen Umsatz von 10 Milliarden Euro und betreut mit über 1.000 Niederlassungen über 1,2 Millionen Anlagen. Hauptsitz ist Helsinki, Finnland.

KONE GMBH AUFZÜGE · ROLLTREPPEN · AUTOMATIKTÜREN

Vahrenwalder Straße 317
30179 Hannover

www.kone.de



www.kone.de/kontakt

INFOLINE: 0800 2526278

Für allgemeine Anfragen sind wir rund um die Uhr telefonisch erreichbar.

24H-NOTRUFNUMMER: 0800 8801188

Falls eine Störung an Ihrer Anlage auftritt oder Personen im Aufzug eingeschlossen sind.

BLEIBEN SIE UP TO DATE

Abonnieren Sie unseren Newsletter „KONE Update“.
www.kone.de/newsletter

update



FOLGEN SIE UNS:

 <https://twitter.com/KONEPeopleFlow>

 <https://www.youtube.com/user/KONEPeopleFlow>

 <https://www.xing.com/company/kone>

 <https://www.facebook.com/konegmbh/>