

Smartes Interior für Aufzüge – Bildschirme, Spiegel & Atmosphäre

Digitale Displays für mehr Orientierung, Information und Erlebnis im Gebäudealltag

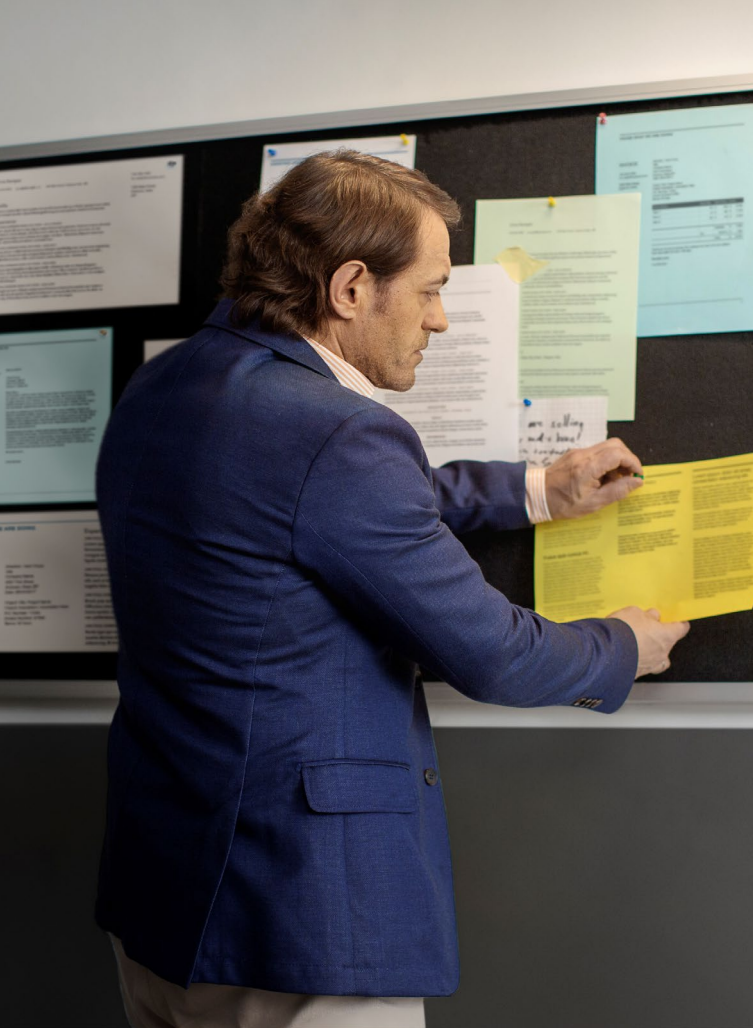

Von Zetteln zur Zukunft

Entdecken Sie, wie digitale Displays den Alltag in Gebäuden neu definieren – effizient, stilvoll und immer am Puls der Zeit.



Willkommen in der neuen Dimension der Gebäudekommunikation

Mit den modernen Bildschirm Lösungen von KONE gestalten Sie Ihr Gebäude nicht nur visuell ansprechend, sondern auch funktional und zukunftsweisend.



Leistungsstarke Technologie

Die verbaute Technik ermöglicht eine flexible und zuverlässige Inhaltsverwaltung – lokal per USB, im Netzwerk oder cloudbasiert. Für jede Anwendung die passende Lösung: effizient, skalierbar und zukunftssicher – ideal für moderne Informationssysteme.

MediaScreen-Technologie für effektive Inhaltsverteilung

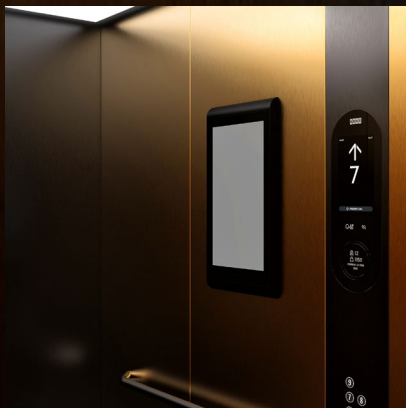

Ein System – viele Möglichkeiten

Flexibel, skalierbar und im einheitlichen Design: Unsere Displays integrieren sich nahtlos in jede Umgebung. Der integrierte, leistungsstarke Mediaplayer sorgt für eine flüssige, zuverlässige Wiedergabe – ganz ohne zusätzliche Hardware. Für maximale Wirkung bei minimalem Aufwand.

MediaScreen - Querformat

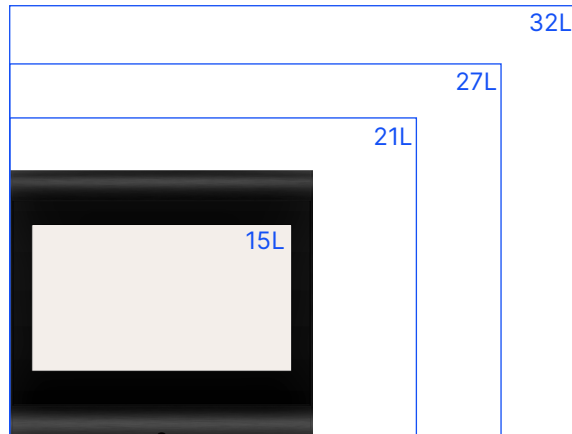

Merkmale

- Backlight dimming
- Leistungsstarker integrierter Mediaplayer
- USB C Port an der Seite

Design

- Aluminium, schwarz eloxiert



MediaScreen – Hochformat

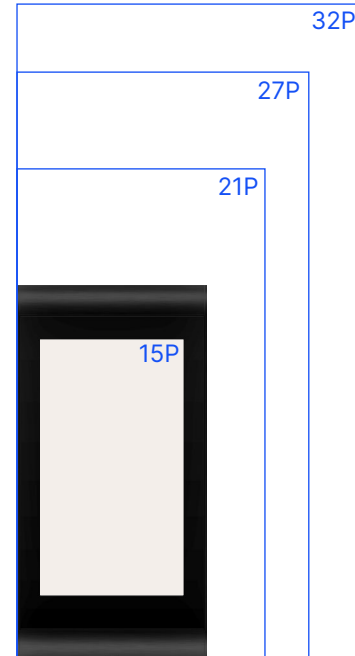

Displayschutz

- 5mm ESG

	15L / 15P	21L / 21P	27L / 27P	32L / 32P
Bildschirmauflösung	1920x1080 px 1080x1920 px	1920x1080 px 1080x1920 px	1920x1080 px 1080x1920 px	1920x1080 px 1080x1920 px
Helligkeit	500 cd/m ²	500 cd/m ²	350 cd/m ²	500 cd/m ²
Kontrastverhältnis	1000:1	3000:1	3000:1	4000:1
Betrachtungswinkel (H/V)	178°/178°	178°/178°	178°/178°	178°/178°
Pixelabstand	179,25 µm	249,30 µm	311,25 µm	363,70 µm
Betriebsspannung	12 V DC	24 V DC	24 V DC	24 V DC
Stromverbrauch (typisch)	20 W	35 W	45 W	55 W
Lebensdauer TFT-Panel	50.000h	30.000h	30.000h	30.000h
Gewicht	5 kg	8 kg	13 kg	24 kg

Abmessungen & Formate im Detail

MediaScreens 15L

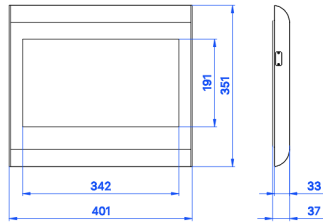

MediaScreens 21L

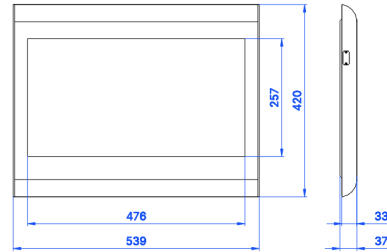

MediaScreens 27L

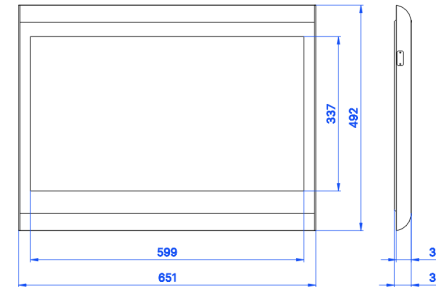

MediaScreens 32L

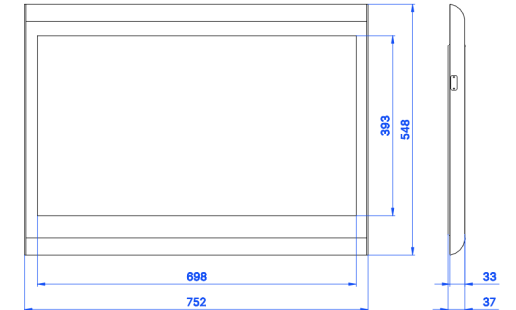

MediaScreens 15P

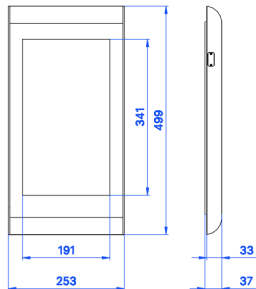

MediaScreens 21P

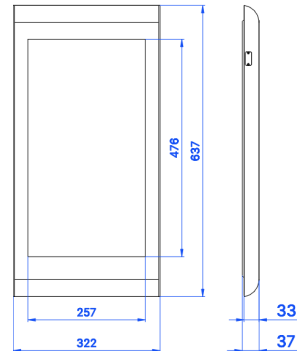

MediaScreens 27P

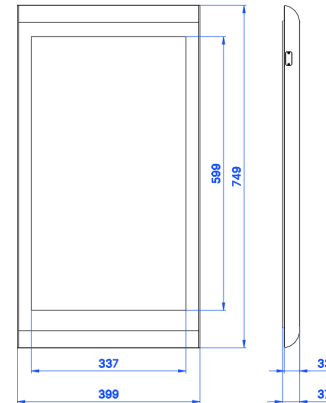

MediaScreens 32P

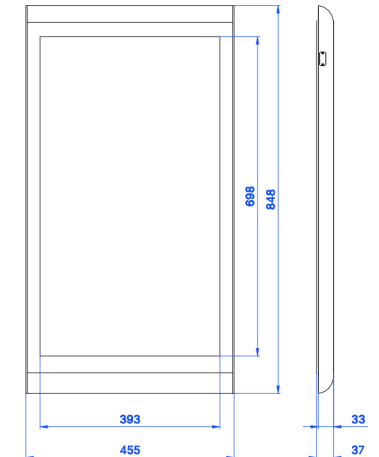

Hinweis: L Landscape (Querformat)
P Portrait (Hochformat)

Kommunikation, die wirkt – einfach gesteuert

Ganz gleich, ob Sie aktuelle Informationen, Markenbotschaften oder Sicherheitsanweisungen anzeigen möchten – mit unseren Bildschirmlösungen behalten Sie die volle Kontrolle über Ihre Inhalte.

Dank flexibler Inhaltsverwaltung lassen sich Inhalte schnell, sicher und zielgerichtet bereitstellen – lokal oder cloudbasiert.



Ready to Connect ^{5G}
Wir machen Städte lebenswerter

Eleganz trifft Technologie -
Digital Mirror

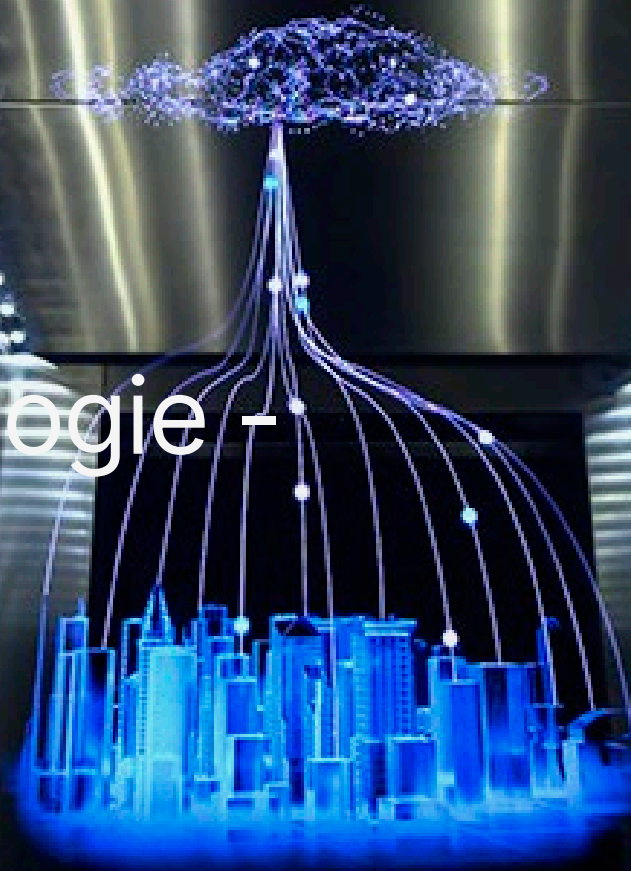

Digital Mirror

Der Digital Mirror steht für eine neue Dimension der Markenpräsentation. Hochwertiges Spiegelglas trifft auf integrierte Display-Technologie – eine Lösung, die nicht nur beeindruckt, sondern gezielt emotionale Erlebnisse schafft und Räume mit digitaler Eleganz aufwertet.

Ausführungsmöglichkeiten*

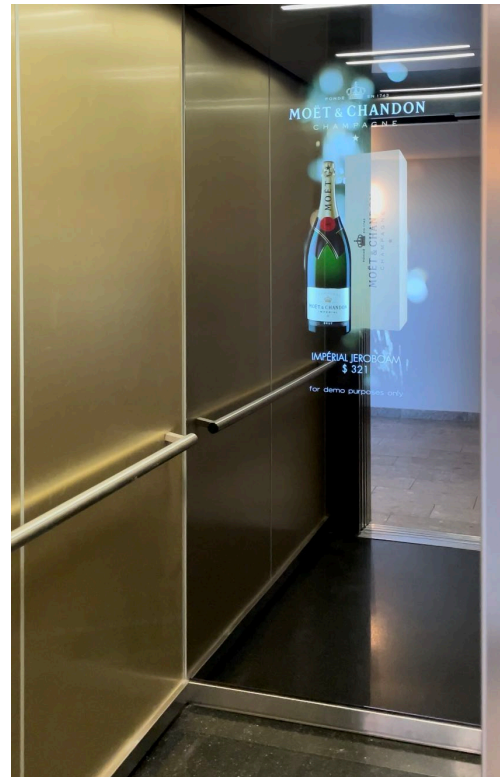

Spezifikationen

- Displaygrößen:
Verfügbar von 43" bis 98" (Diagonale)
- Glasaufbau:
6mm VSG (Verbundsicherheitsglas mit Spiegelbeschichtung)
- Auflösung:
FHD (1920 x 1080px) und
4K Ultra HD (3840 x 2160px)
- Betriebsmodus:
Dauerbetrieb 27/4 – für den kontinuierlichen Einsatz mit hoher Zuverlässigkeit
- Helligkeit:
450nits und 700nits (modellabhängig)
- Sleep Mode (optional):
Die Hintergrundbeleuchtung wird deaktiviert, um Energie zu sparen und die Lebensdauer zu verlängern
- Lautsprecher (optional)
- Stromverbrauch:
Zwischen 60 W und 80 W (modellabhängig)
- Erwartete Lebensdauer: > 50.000 Stunden
- Flexible Inhaltsverwaltung



* Bitte beachten Sie: Die Realisierbarkeit der gezeigten Einbauszenarien hängt von den individuellen Rahmenbedingungen vor Ort ab. Gerne prüfen wir gemeinsam mit Ihnen die optimale Lösung für Ihr Projekt.

Flexible Inhaltsverwaltung – ganz nach Ihrem Bedarf

USB Offline Nutzung

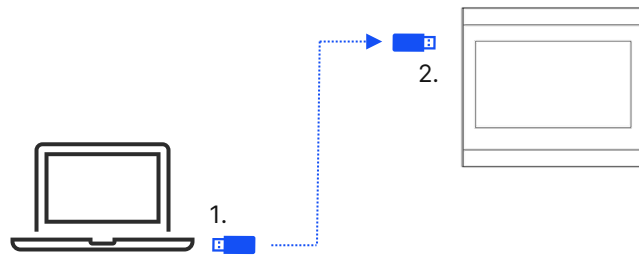

Die USB-Lösung ermöglicht die einfache Übertragung von Bildern und Videos direkt vom PC auf das Display – ganz ohne Netzwerk.

Ideal für Einzelanlagen oder Standorte ohne Infrastruktur.

Die lokale Bedienung sorgt für maximale Kontrolle und Sicherheit – ganz ohne Fernwartung.

Hinweis: Zusätzliche Sicherheitsmechanismen schützen die USB-Schnittstelle am MediaScreen zuverlässig vor Missbrauch.

Nutzung über Gebäudenetzwerk

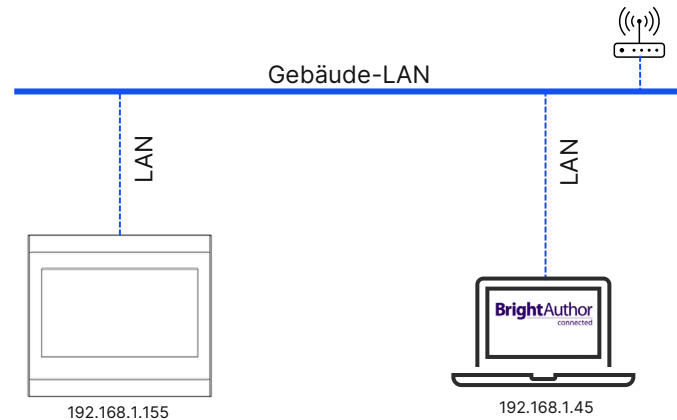

Über das Gebäudenetzwerk (RJ45 am MAP) können Inhalte direkt vom PC per IP-Adresse auf den Screen übertragen werden – ganz einfach mit der Software „BrightAuthor connected“, ohne monatliche Servicegebühren.

Bilder, Videos und HTML-Seiten lassen sich zeitgesteuert anzeigen.

Ideal für Gebäude mit mehreren Anlagen.

Hinweis: Für den Betrieb ist eine Netzwerkstruktur im Gebäude notwendig; Online-Inhalte benötigen eine Internetverbindung.

Cloud Nutzung

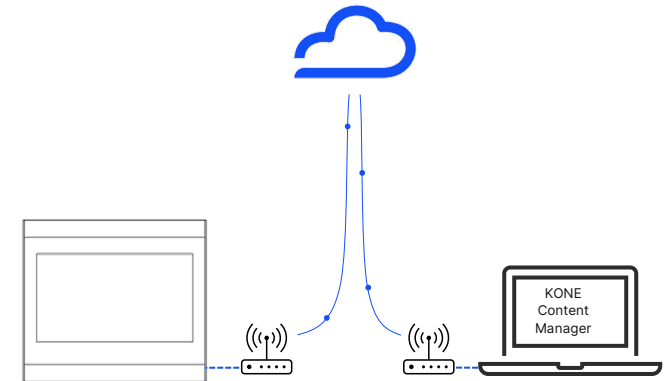

Mit der webbasierten Cloud-Lösung lassen sich Inhalte bequem über das Internet auf Bildschirme übertragen – ideal für moderne Anwendungen.

Die Anbindung erfolgt über das Gebäudenetzwerk oder ein optionales LTE-Modul.

Der Bildschirm kann in Zonen unterteilt werden; je nach gewähltem Paket lassen sich Bilder, Videos, News, HTML-Seiten sowie Verkehrs- und Wetterdaten darstellen.

Hinweis: Für den Betrieb ist eine Internetverbindung am Screen erforderlich; es fallen laufende Servicegebühren an.



KONE in Deutschland

KONE GmbH
Aufzüge · Rolltreppen · Automatiktüren

Vahrenwalder Strasse 317
30179 Hannover
Deutschland

www.kone.de

24H-NOTRUF: +49 (0)800 8801188

KONE in Österreich

KONE AG
Aufzüge · Rolltreppen · Automatiktüren

Lemböckgasse 61
1230 Wien
Österreich

www.kone.at

24H-NOTRUF: +43 (0)800 228800

KONE in der Schweiz

KONE (Schweiz) AG
Aufzüge · Rolltreppen

Ruchstückstrasse 21
8306 Brüttisellen
Schweiz

www.kone.ch

24H-NOTRUF: +41 (0)800 551600

Wir bewegen jeden Tag mehr als 1 Mrd. Menschen weltweit! Denn das ist unsere Mission: den Fluss des urbanen Lebens stetig zu verbessern. Unsere Vision: den Nutzern unserer Aufzüge, Rolltreppen und automatischen Türen das beste People Flow-Erlebnis zu bieten. Dabei setzen wir auf digitale, vernetzte Lösungen, die den reibungslosen Fluss von Menschen und Gütern in Gebäuden so sicher und komfortabel machen wie nie zuvor. Einzigartig ist unsere cloudbasierte digitale Plattform, über deren Schnittstelle wir Produkte, Applikationen und Dienstleistungen von KONE, von KONE-Partnern und Dritten miteinander verbinden. So schaffen wir intelligente Lösungen für die moderne Stadt, die sich flexibel den wandelnden Wünschen unserer Nutzer und Kunden anpassen. Unser Engagement für Kunden ist in allen KONE-Lösungen präsent. Dies macht uns zu einem zuverlässigen und innovativen Partner über den gesamten Lebenszyklus des Gebäudes. Heute und in Zukunft.

Folgen Sie uns:

 www.linkedin.com/company/kone

 www.youtube.com/user/KONEPeopleFlow

 www.facebook.com/konedach

KONE-INFO-DACH2605